

XXL RENTAL CHILLER - ASKI LCA / E 320 300 KW SOLO FRÍO

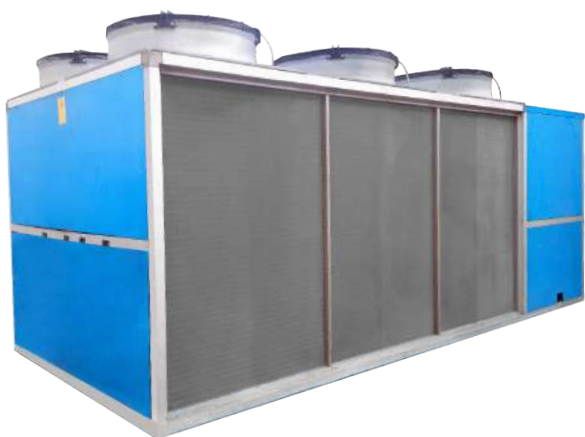

Tiene un controlador de microprocesador que indica la temperatura, la presión, las horas de funcionamiento, número de arranques / paradas y días festivos.

Las funciones de control incluyen la temperatura exacta de salida de líquido, la protección del circuito y circuladores de seguridad completas. Intercambiador tubular gran pasaje.

Ventiladores helicoidales de bajo nivel sonoro.

Equipamiento opcional

- Versiones especiales para producción de agua a -15°C.
- Versión con ventiladores centrífugos de condensación.
- Versión con control remoto.
- Enfriadoras de agua mediante equipos agua/agua y unidad condensadora remota.
- Mangueras flexibles con tomas rápidas.
- Colectores y derivaciones de conducción de agua.
- Electroválvulas de paso y derivadores.
- Grupos de bombeo y equipos de filtrado de agua.
- Depósitos de inercia.
- Intercambiadores de placas o multitubulares para separación de circuitos.

Esquema

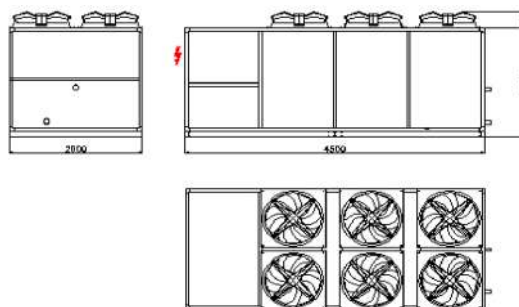

Características técnicas

| | | | |
|-------------------------------|-----------|---------------------------------|--------------|
| Potencia frigorífica: | 312 KW | Caudal de agua nom.: | 42 m³/h |
| Potencia eléctrica absorbida: | 95 KW | Temp. del agua min/max en frío: | -5/+15°C |
| EER: | 3,28 | Salto térmico: | de 3 a 8°C |
| Intensidad nominal: | 180 A | Nivel de presión sonora: | 68 dB(A)/10m |
| Tensión: | 400V 50Hz | | |

Datos del circuito frigorífico

| | | | |
|-----------------------------|--------------------|---|------------|
| Potencia frigorífica: | 312 KW | Nº de ventiladores: | 6 |
| Control de capacidad: | 0-20-47-73-100% | Diámetro ventilador: | 800mm |
| Nº circuitos refrigerantes: | 2 | Tipo de refrigerante: | R-407C |
| Nº compresores: | 2 | Límite de temperatura ambiente en frío: | -5°C/+40°C |
| Compresor tipo: | VIS | Límite de temp. salida de agua en frío: | -5°C/+15°C |
| Tipo unidad evaporadora: | PLACAS/2 circuitos | | |

Datos según condiciones Eurovent: Refrigeración: agua: 12/7° C- air 35° C

Datos del circuito hidráulico

| | | | |
|------------------------------|--------------------|---|------------|
| Caudal de agua nominal: | 42 m³/h | Volumen del vaso de expansión: | 50 L |
| Presión estática disponible: | 127 kPa | Capacidad depósito de inercia interior: | No tiene |
| Nº de bombas y modelo: | 1 bomba horizontal | Conexiones de agua: | 4" Camlock |

Datos eléctricos

| | | | |
|----------------|--------------|---|----------|
| Potencia nom.: | 95 KW | Intensidad corriente nom.: | 180 A |
| Potencia max.: | 95 KW | Intensidad de arranque: | 227 A |
| Tensión: | 400 V, 50 Hz | Consumo bomba: | 7,5 KW |
| Fases: | 3F | Conexión eléctrica de la planta enfriadora: | a bornes |

Dimensiones

| | | | |
|-----------------------------------|----------------------|------------|----------|
| Largo x Ancho x Alto: | 4.500x2.000x2.400 mm | Peso neto: | 3.800 kg |
| No está contemplado la estructura | | | |

SISTEMA PARALELO MASTER/ESCLAVA

CONEXIÓN HASTA 10 EQUIPOS

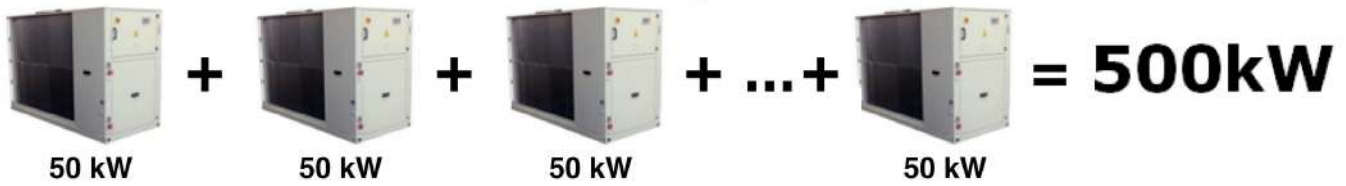

Beneficios

- **Económico**, paga solo por la potencia que necesites evitando grandes equipos innecesarios.
- **Seguridad**, el sistema tiene menos posibilidad de fallo total
- **Versatilidad**, siempre se puede ampliar o disminuir el sistema según la necesidad de frío o calor durante el año.
- **Rentabilidad**, más particiones de etapas de potencia hace el sistema más eficiente.
- **Conexión eléctrica más sencilla** mediante tomas Cetacts.
- **Ahorra espacio**, se pueden instalar los equipos en espacios reducidos o en varios espacios separados.
- **Instalación más ligera**, se puede repartir el peso en las cubiertas de edificios.
- **Posibilidad de dividir el sistema fácilmente** en cualquier momento.

Esquema Hidráulico



Tabla de datos

| Unidades instaladas | Potencia Frío (KW) | Potencia eléctrica (KW) | Caudal de agua m3/h | Diámetro tubería principal | Presión disponible (m.c.a) |
|---------------------|--------------------|-------------------------|---------------------|----------------------------|----------------------------|
| 1 | 50 | 16 | 8,6 | 2" | 24 - 28 |
| 2 | 100 | 32 | 17 | 2" | 24 - 28 |
| 3 | 150 | 48 | 26 | 3" | 24 - 28 |
| 4 | 200 | 64 | 34 | 3" | 24 - 28 |
| 5 | 250 | 80 | 43 | 4" | 24 - 28 |
| 6 | 300 | 96 | 52 | 4" | 24 - 28 |
| 7 | 350 | 112 | 60 | 5" | 24 - 28 |
| 8 | 400 | 128 | 69 | 5" | 24 - 28 |
| 9 | 450 | 144 | 77 | 5" | 24 - 28 |
| 10 | 500 | 160 | 86 | 6" | 24 - 28 |

frío industrial

CENTRALITA DE CONTROL REMOTO DSE890 PARA ENFRIADORAS

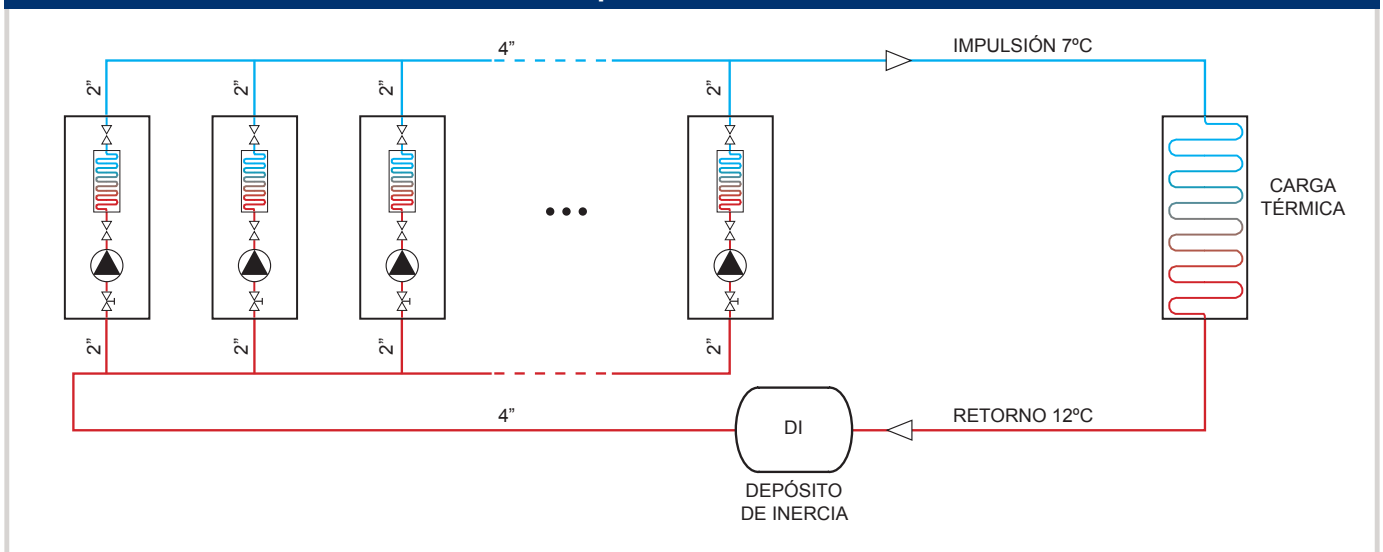

CONTROL REMOTO PARA GRUPOS ELECTRÓGENOS Y ENFRIADORAS



Añade un módulo DSE890 de control remoto que permite controlar, monitorizar y geo-localizar el grupo electrógeno o enfriadora en tiempo real a través de la aplicación web DSEWebNet (iOS App, Android App o Web App):

- Control remoto total en tiempo real.
- Visualización de la ubicación de la planta en el Google Maps.
- Instrumentación en tiempo real.
- Visualización del estado de las salidas y entradas.
- Visualización en tiempo real de las alarmas y del registro de eventos.
- Envío de e-mails y SMS en caso de eventos preseleccionados.



Android - iOS



Módulo DSE890



frío industrial

GEO-LOCALIZACIÓN



Android - iOS

- La aplicación muestra la ubicación el grupo electrógeno o enfriadora mediante una ventana de forma circular, con un radio equivalente a la libertad de movimiento que hayamos establecido.
- El color de la ventana cambia en función de las alarmas que estén activas en la planta, facilitando localizar rápidamente aquellas plantas que requieren de intervención.
- La aplicación también muestra la trayectoria que ha seguido una planta que se ha desplazado fuera de su ventana.

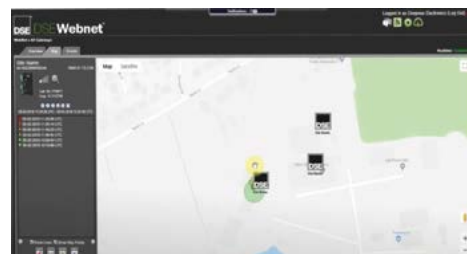

PCMac

INSTRUMENTACIÓN

Fácil e intuitivo panel de control con todos los parámetros del grupo electrógeno en tiempo real.

ALARMAS

Recepción directa en tiempo real de las alarmas del grupo electrógeno o enfriadora con registro de historial.

ENTRADAS / SALIDAS

Visualización de entradas y salidas e informe de histórico.



Android - iOS



PCMac

INSTALACIONES DE ENFRIADORAS DE AGUA DIRECTO DE CARGA CON UN SOLO CIRCUITO

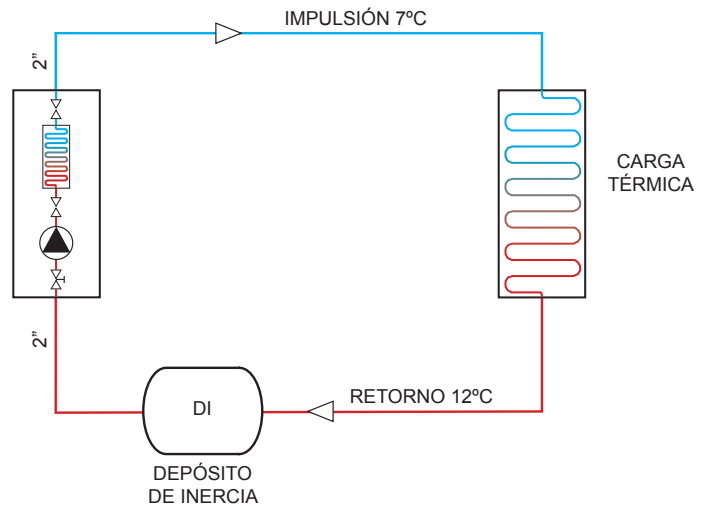

INSTALACIONES DE ENFRIADORAS DE AGUA DOS CIRCUITOS SEPARADOS POR UN INTER CAMBIADOR

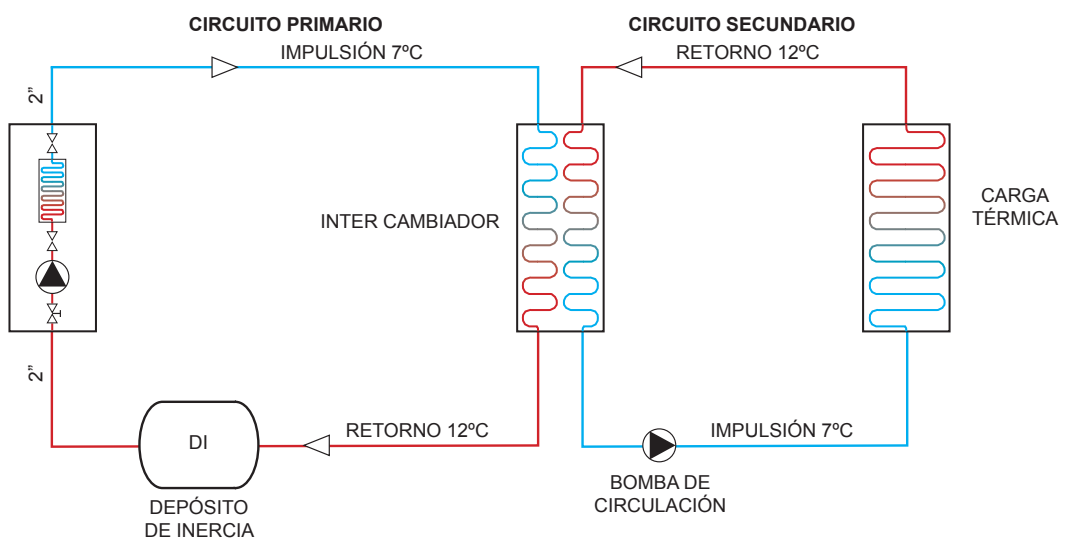

frío industrial

INSTALACIONES DE ENFRIADORAS DE AGUA DOS CIRCUITOS UNIDOS POR UN DEPÓSITO

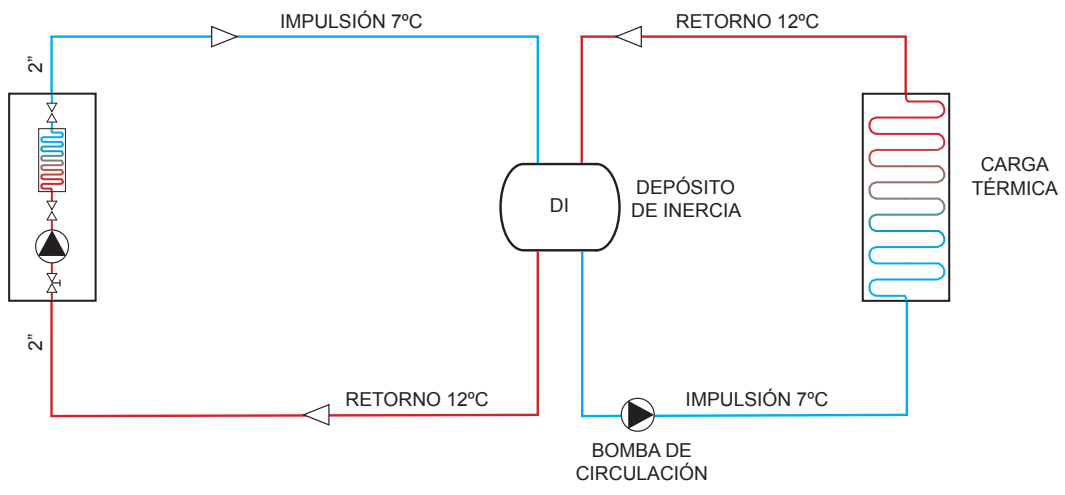

MANGUERA FLEXIBLE DE IMPULSIÓN Y ASPIRACIÓN



Características: Manguera flexible con óptima resistencia mecánica, resistencia al aplastamiento y abrasión, muy baja resistencia a la fricción del fluido, alta resistencia a los agentes atmosféricos y rayos solares.

Temperatura de trabajo: -25°C +60°C

Uso: Aspiración e impulsión de líquidos.

Estructura: Manguera de PVC plastificado de dos capas con espiral de acero galvanizado y refuerzo de fibra de poliéster, para aspiración e impulsión de líquidos.

| Ø diámetro interior | Ø diámetro exterior | Peso g/m | Radio de curvatura mm | Presión de vacío m.c.a | Presión de Trabajo bar | Espesor de pared mm | Longitud manguera m |
|---------------------|---------------------|----------|-----------------------|------------------------|------------------------|---------------------|---------------------|
| 1" - 25 mm | 35,5 mm | 680 | 80 | 9 | 16 | 5,25 | 5, 10, 20, 30 |
| 2" - 50 mm | 67 mm | 1.600 | 150 | 9 | 12 | 8,5 | 5, 10, 20, 30 |
| 3" - 76 mm | 92 mm | 2.970 | 210 | 9 | 12 | 8 | 5, 10, 20, 30 |
| 4" - 102 mm | 119 mm | 4.150 | 300 | 9 | 10 | 8,5 | 5, 10, 20, 30 |
| 6" - 152 mm | 171 mm | 7.050 | 480 | 9 | 5 | 9,5 | 3, 6, 10 |
| 8" - 200 mm | 220 mm | 10.300 | 650 | 9 | 3 | 10 | 3, 6 |

COLECTORES DE DISTRIBUCIÓN DE AGUA



BRIDA PLANTA CON TOMA CAMLOCK



RACORD EN "T" PARA DERIVACIONES



RACORD CON TERMÓMETRO Y MAMÓMETRO



CONEXIÓN CAMLOCK EN 14420-7

Los racores Camlock son asimétricos y son fabricados mundialmente conforme la norma Americana "military specification" MIL-C-27487. Los accesorios como palancas, pasadores, anillos y juntas no son estandarizados en esta norma.

Rakloks conforme esta norma se utilizan para conectar mangueras y/o tubos juntos, desde un punto fijo de una instalación o a un camión cisterna para trasvasar líquidos, materias sólidas y gases excepto gas licuado y vapor.

La conexión se produce cuando se pone un "adaptador" (parte macho con ranura) en un "acople" (parte hembra con una junta en Buna-N). El cierre se hace cuando se bajan las patas del "acople" en la ranura del "adaptador". Así usted tiene una conexión libre de goteo en un momento.

Especificación del material : ALU – JIS ADC10 (Japón) o A380.0 (USA).

Rosca: Rosca macho (tipos B/F) o rosca hembra (tipos A/D). Tipos de rosca son BSP (rosca gas).

Juntas: La junta principal es de NBR que puede trabajar entre un Gama de temperatura de -20°C hasta 65°C, otras juntas como CSM (Hypalon), EPDM, FPM (Viton®), variantes en PTFE son disponibles en nuestro stock. La junta detrás de la rosca son de PUR y Teflon.

Compatibilidad: Todos nuestros racores son compatibles con otras marcas a condición de que estos racores sean conformes las normas MIL SPEC 27487 o EN 14420-7.

Presiones

En la tabla de abajo indicamos las presiones en bares de trabajo a temperatura ambiental en función del diámetro y el material del racor.

| Ø DIAMETRO | 1/2" | 3/4 | 1" | 1 1/4" | 1 1/2" | 2" | 2 1/2" | 3" | 4" | 5" | 6" | 8" |
|------------|------|-----|----|--------|--------|----|--------|----|-----|-----|-----|-----|
| ALUMINIUM | 13 | 19 | 25 | 32 | 38 | 50 | 65 | 75 | 100 | 125 | 150 | 200 |
| | 17 | 17 | 17 | 17 | 17 | 17 | 10 | 9 | 7 | 5 | 5 | 5 |

Aplicación: Los diferentes materiales se pueden usar para:

- Hidrocarburos: Betún, aceites minerales y vegetales.
- Productos químicos
- Material a granel
- Hormigón
- Pinturas y lacas
- Agua residuales, barro, etc.

Asesoramiento y control del proceso de frío industrial

